

PRZEKROJ C - C

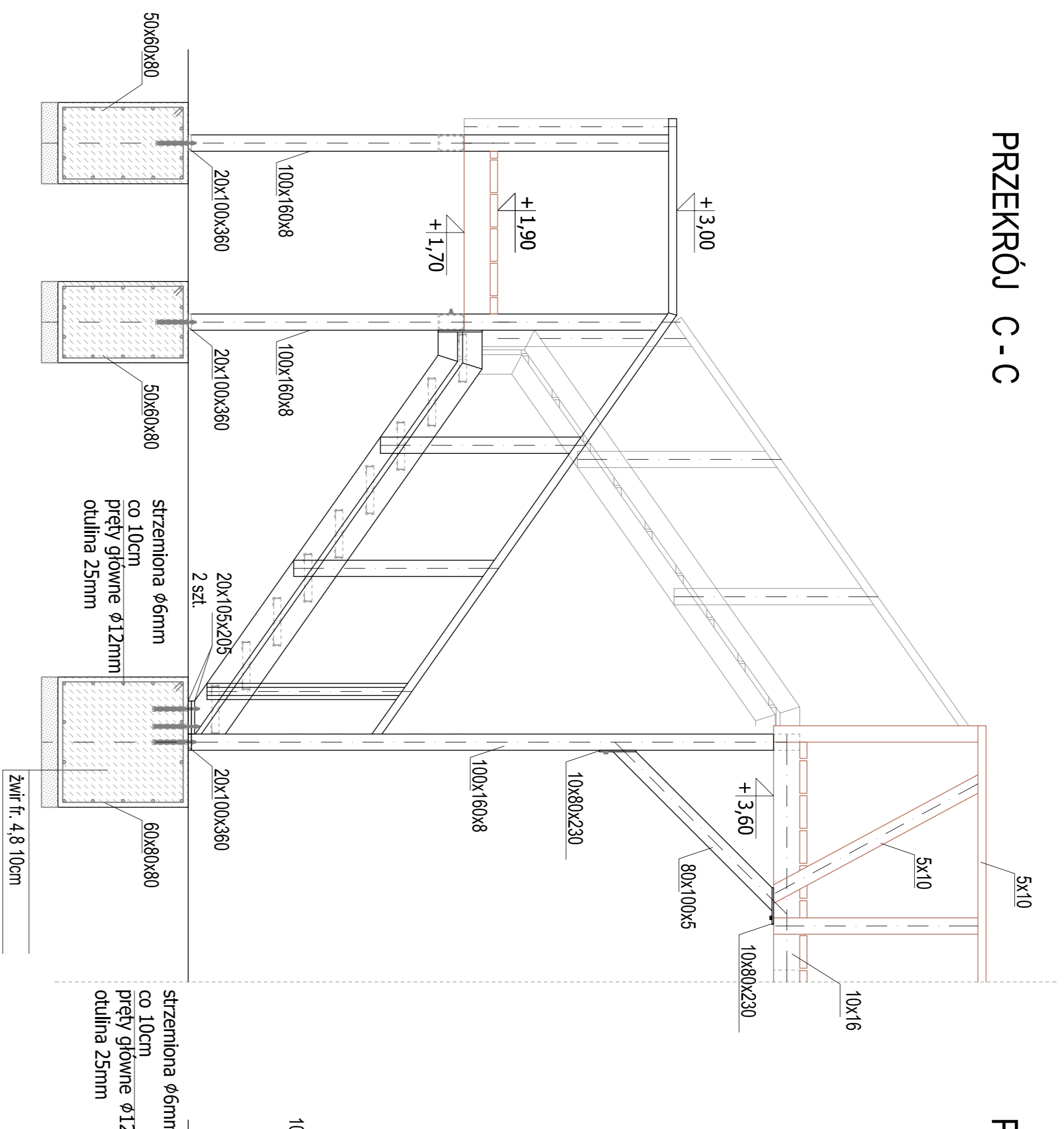

PRZEKROJ D - D

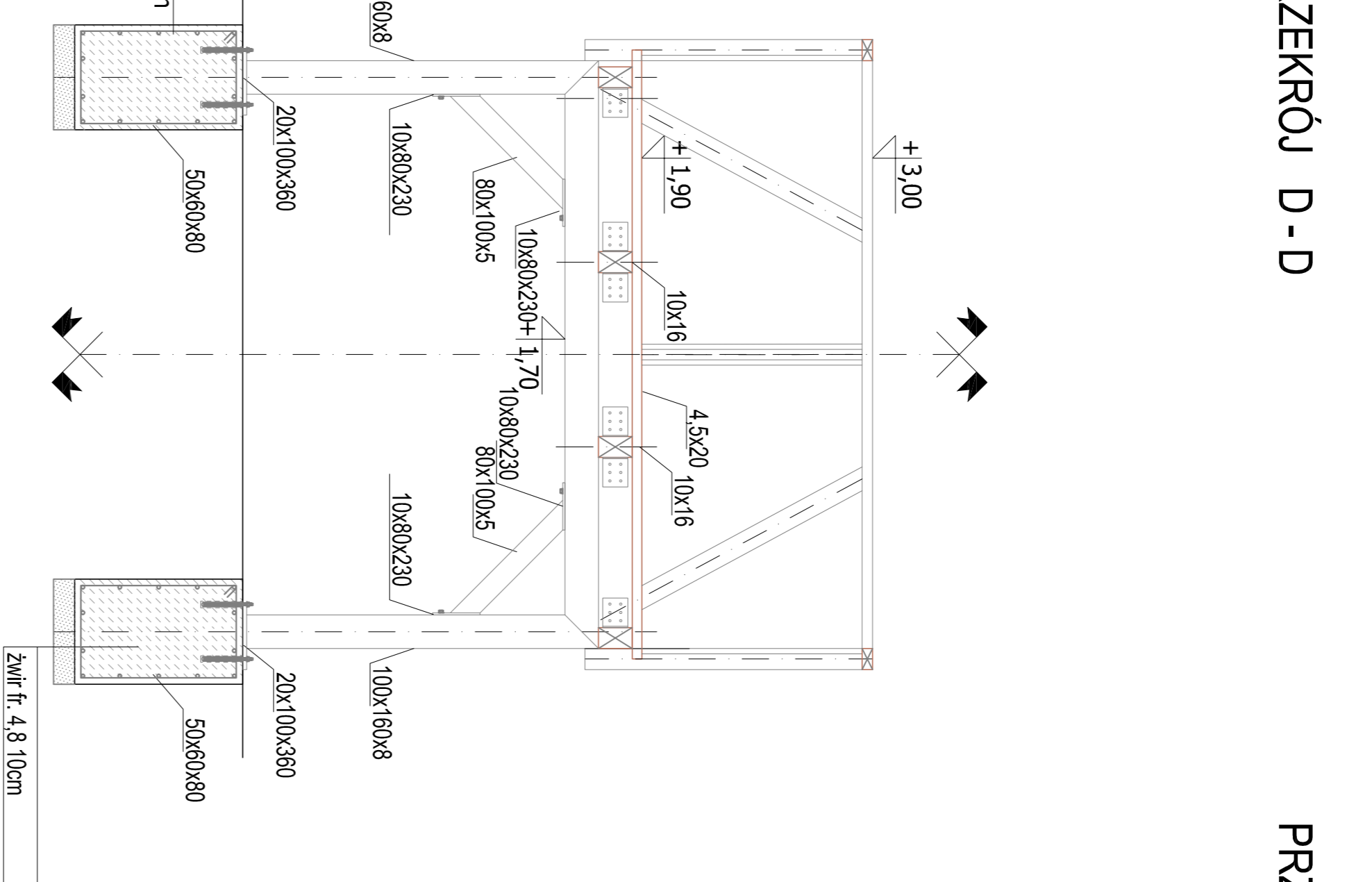

PRZEKROJ E - E

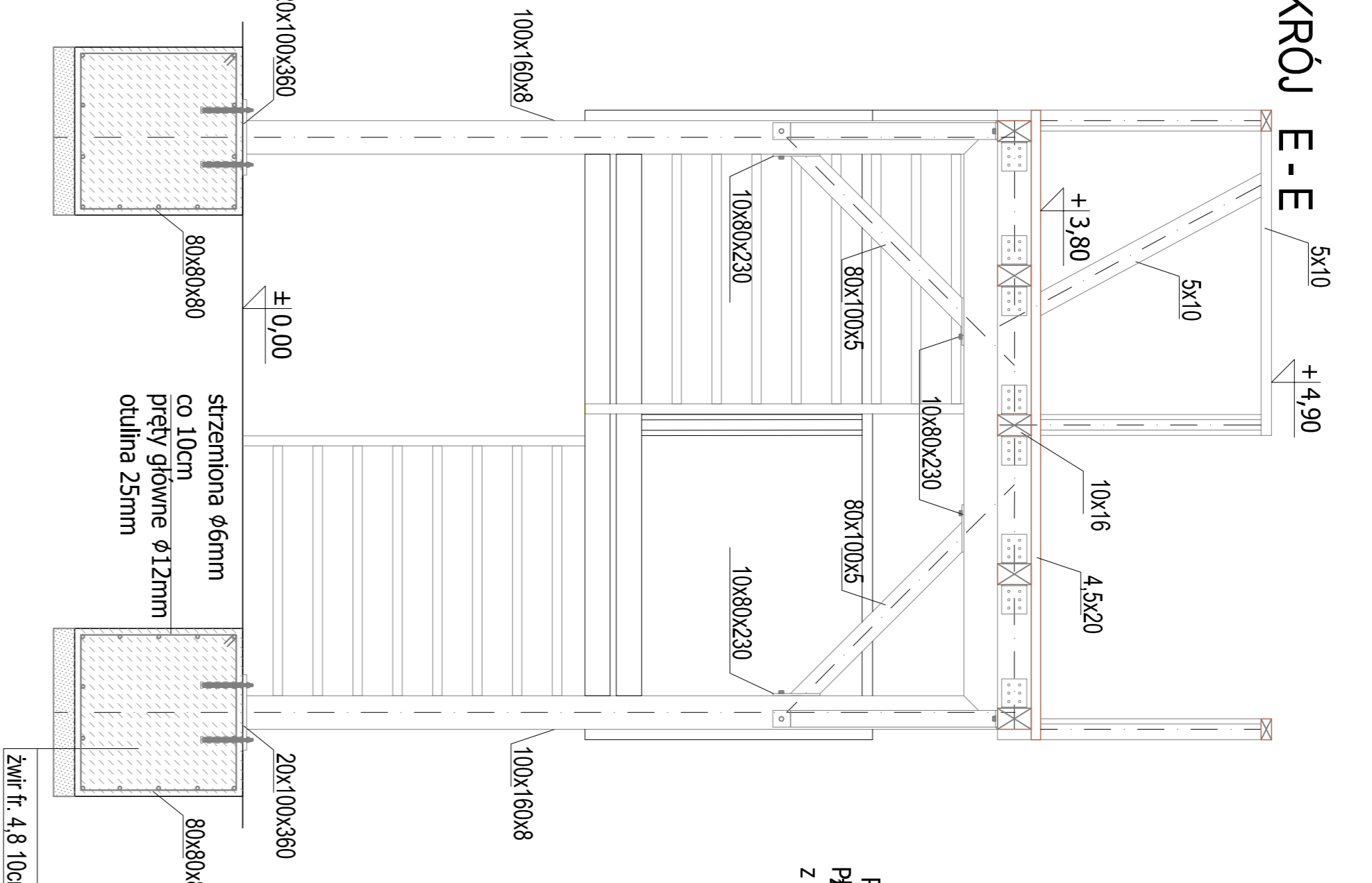

ELEWACJA TYŁ

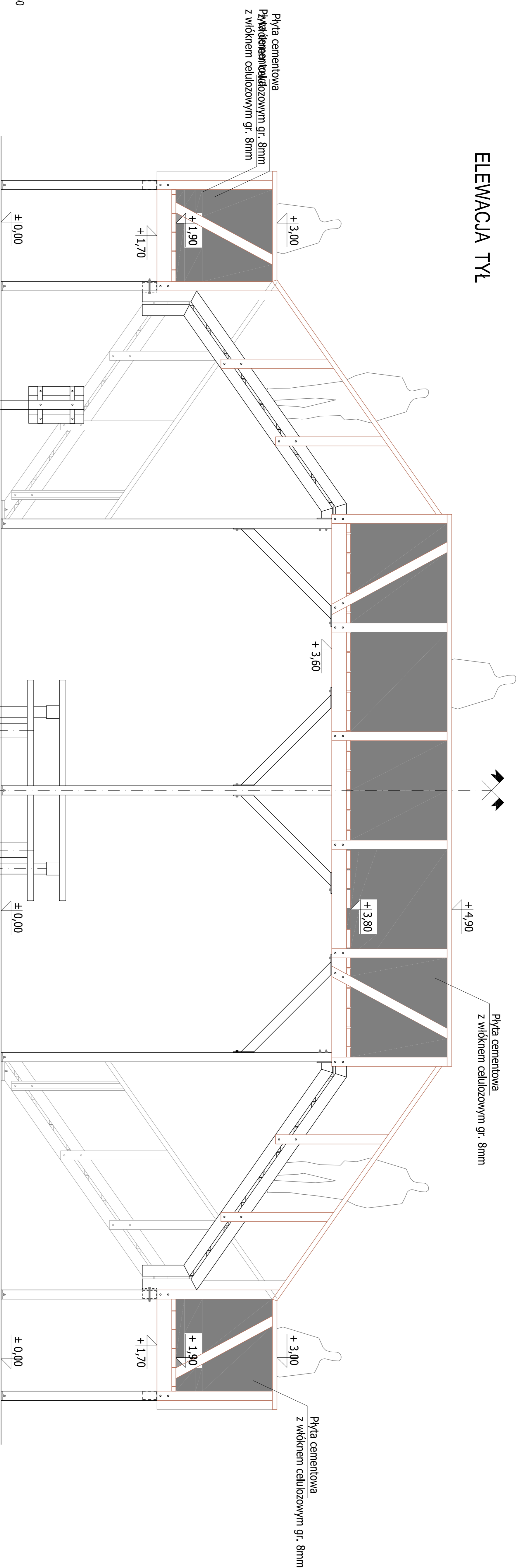

ELEWACJA BOK

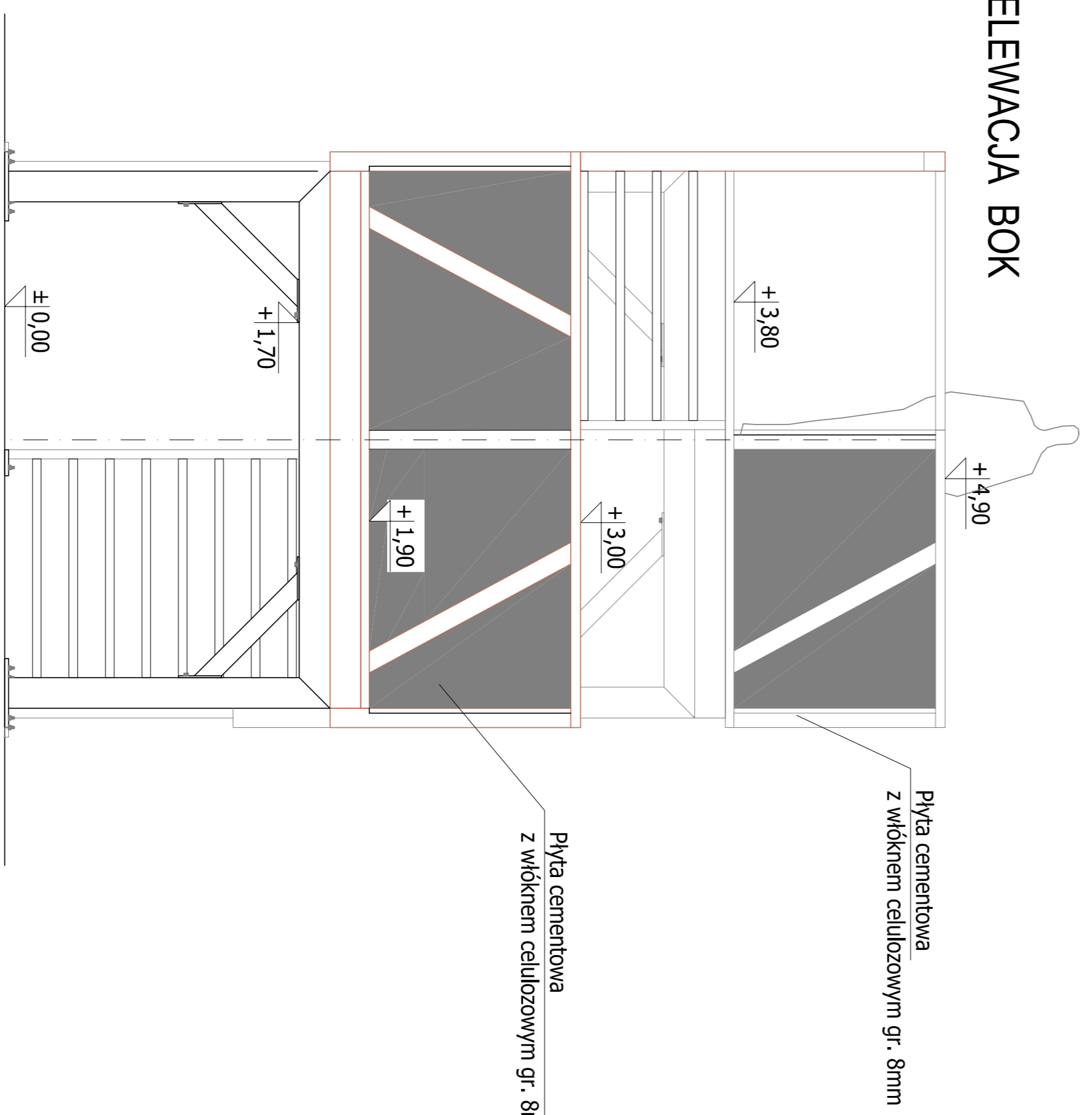

ELEWACJA FRONTY

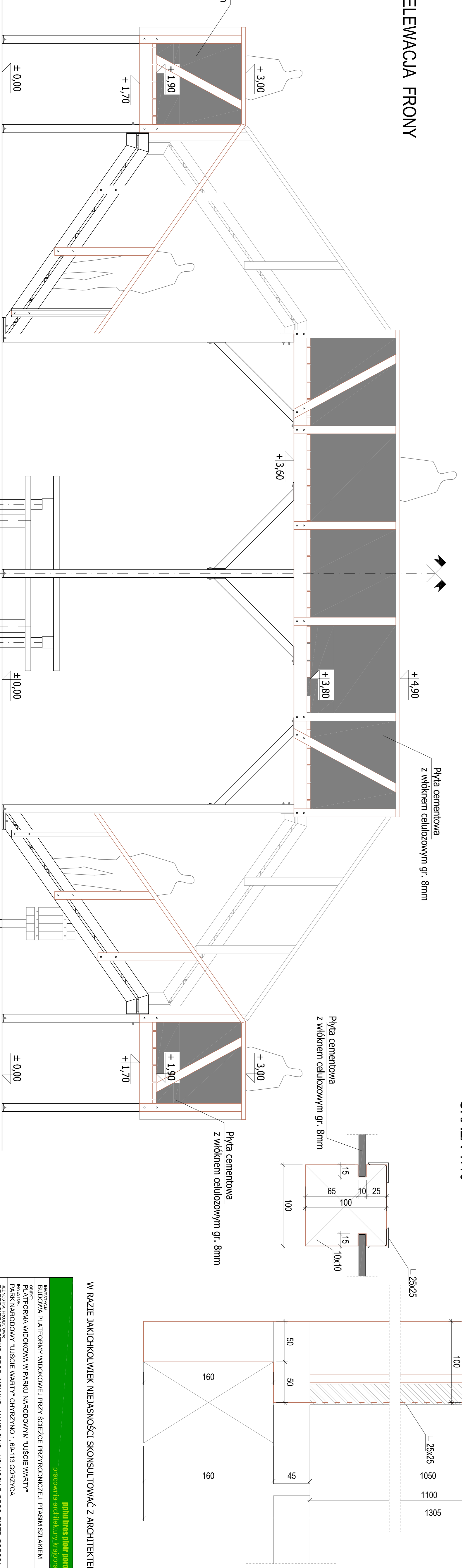

DETAL SŁUPKA PORĘCZY PODESTU  
SKALA 1:10

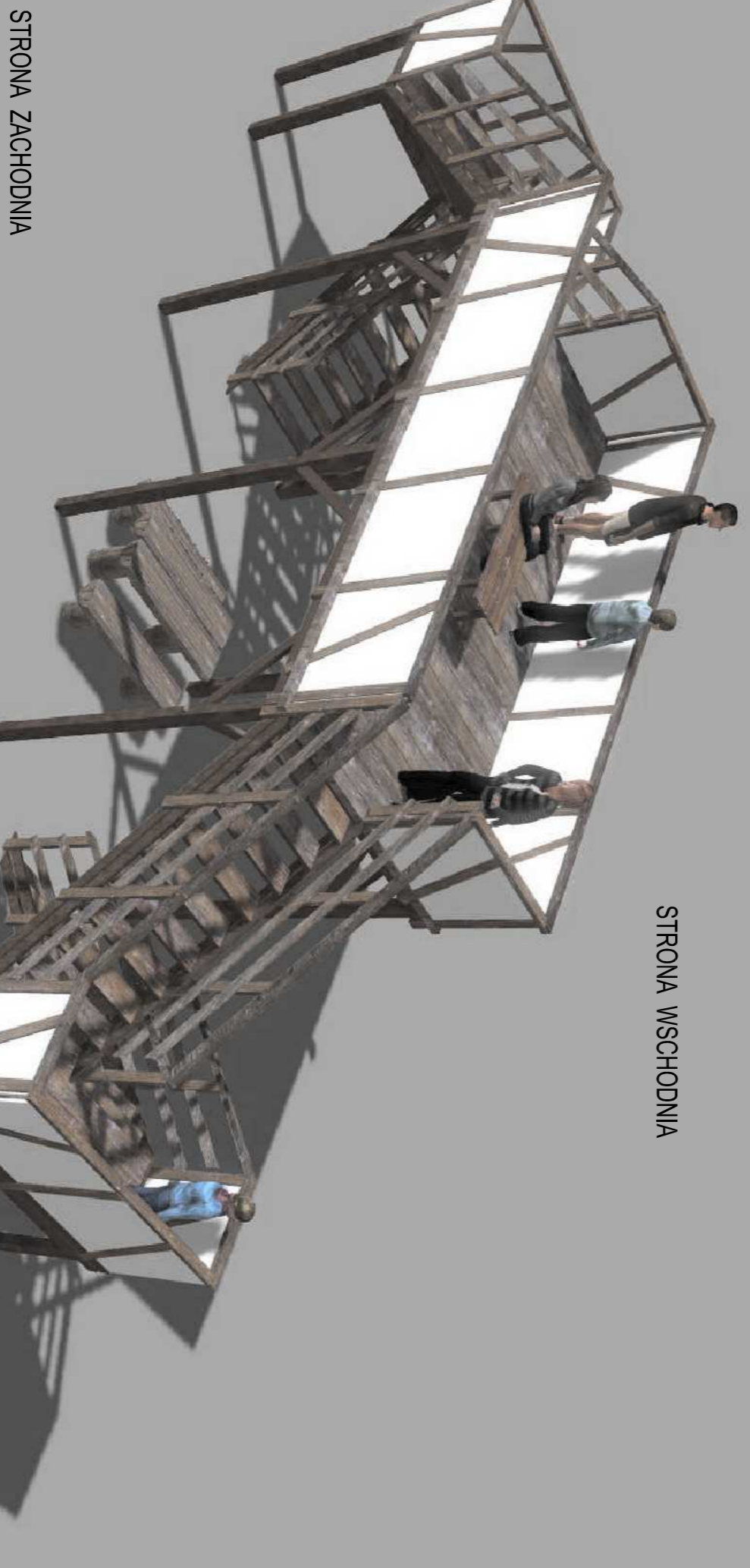
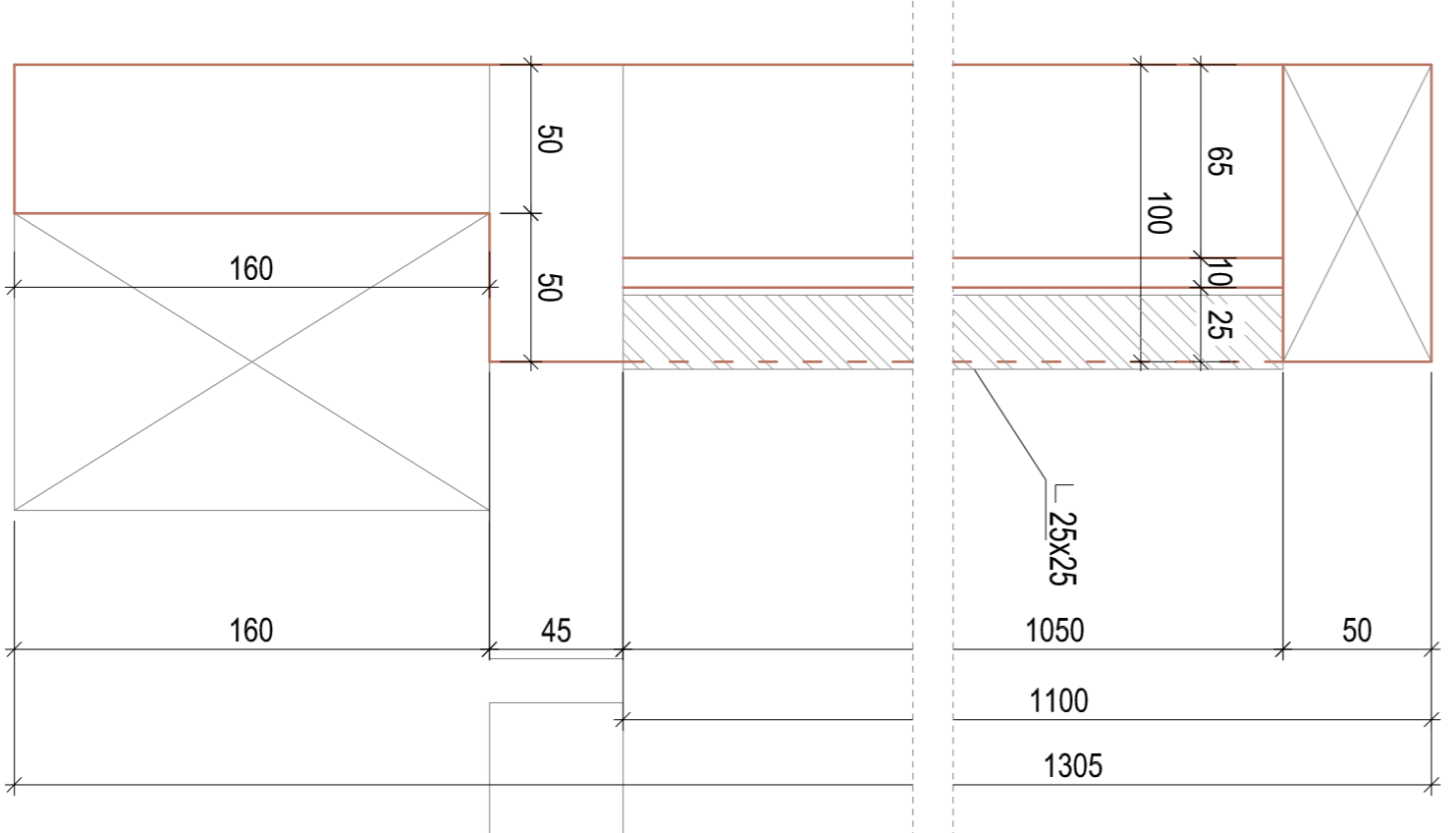
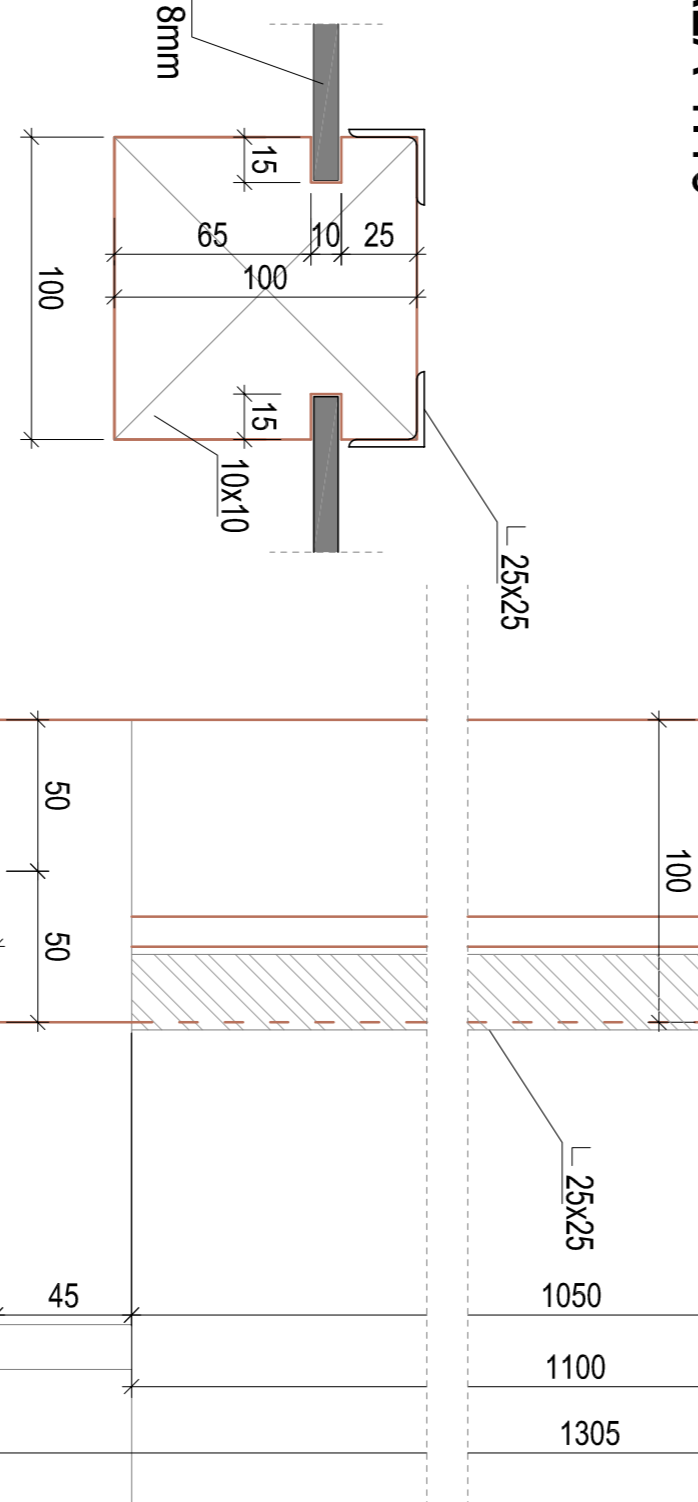

**WRAZIE JAKCZKOWIEK NIEJAKOŚCI SKONSULTOWAĆ Z ARCHITEKTEM**

**Pracownia Architektury i Inżynierii**  
**Pracownia Architektury i Inżynierii**

BIURO ARCHITECTURALNE  
 BUDOWLANIA I PROJEKTOWANIE PRZEMISŁOWE  
 PLACOWISKA WIDOKOWA W PARKU MARGODOWYM IUSZCIE WARTY  
 PARK MARGODOWY IUSZCIE WARTY - CHWAZNO 1, 88-113 GORZÓWCA  
 PRZEBUDOWA I REWITALIZACJA  
 UL. STEFANA GROTA, ROWECHEGO 7, 61-875 POZNAŃ  
 GMAK, SŁONSK, ROWAŁT, SILEŃSKA, MOLEWICZAKOWA, BROS, HOPIR, POROSA  
 ARCHITECTURA  
 PLACOWISKA WIDOKOWA - RYSUNKI ARCHITEKTONICZNO-KONSTR.  
 PROJEKT BUDOWLANY

WYKONANIE: 2018  
 PRACOWNIA ARCHITECTURALNE I INŻYNIERIA  
 PRACOWNIA ARCHITECTURALNE I INŻYNIERIA

UWAGA!  
 - drewno surowe klasy C24, pomalowane na kolor palisander  
 - wszystkie elementy drewniane wykonane z fazy  
 - drewno zabezpieczone środkiem grzybobójczym i antykorozyjnymi  
 - elementy stalowe ocynkowane, ogólnie pomalowane proszkowo na kolor palisander  
 - beton C25 / 30 B30  
 - szal zwrócona All